



Art. Plancha a vapor

MODELOS:

RPV502

BASE ACERO INOXIDABLE

RPV500

BASE CERÁMICA

■ Tensión: 220-240 V ~ 50-60 Hz

■ Potencia: 2000-2400 W

Fabrica y distribuye: Liliana S.R.L. Warnes 1155 - S2005PDG Rosario - Argentina - C.U.I.T.: 30-51687722-3



♦ IMPORTANTES MEDIDAS DE SEGURIDAD

Seguir las advertencias contenidas en estas instrucciones, ya que las mismas contienen importantes indicaciones relativas a la seguridad de instalación, de uso y de mantenimiento.

- Todos los elementos de embalajes deben mantenerse fuera del alcance de niños, en especial las bolsas plásticas dado que existe riesgo de asfixia.
- Antes de conectar el aparato verificar que los datos de la placa de especificaciones técnicas del producto (tensión, frecuencia) correspondan a aquellos de la red eléctrica. Asegúrese de que su instalación esté adecuada con la correspondiente descarga a tierra y disyuntor diferencial para proteger convenientemente a las personas. Este disyuntor debe tener una corriente nominal de operación que no exceda los 30 mA. Ante cualquier duda haga revisar su instalación por personal idóneo calificado.
- Este producto tiene ficha de tres espigas planas con toma a tierra (clase I). No lo conecte utilizando adaptadores que anulen la espiga central de puesta a tierra.
- No conectar a un temporizador u otro dispositivo que conmute el artefacto a un funciona-

miento automático, como timers o programadores de ningún tipo.

- Nunca haga funcionar el artefacto en lugares con riesgo de incendio o explosión.
- No deje el equipo funcionando o conectado sin custodia, o expuesto al aire libre o ventanas para evitar que perturbaciones atmosféricas puedan cambiar las condiciones de funcionamiento y crear riesgos de carácter eléctrico o incendio.
- No sumerja ni moje el equipo con ningún líquido.
- No toque el aparato con manos o pies húmedos o mojados.
- Este aparato no está pensado para ser usado por personas (incluidos niños) con capacidades físicas y mentales reducidas, que no posean experiencia en el uso, a menos que se le haya instruido en su correcta utilización por una persona responsable de su seguridad.
- Los niños deben ser supervisados para asegurarse de que no jueguen con el equipo.
- Cualquier tipo de empleo que no fuera el apropiado para el cual este producto ha sido

continúa al dorso



RPV502
Plancha a vapor
PERFECTSTYLE



RPV500
Plancha a vapor
CERAMICSTYLE

MANUAL DE INSTRUCCIONES

... continúa IMPORTANTES MEDIDAS DE SEGURIDAD

concebido, eliminará toda responsabilidad del fabricante sobre eventuales daños derivados del uso inapropiado.

- En caso de averías o problemas de funcionamiento del aparato, o bien después de ser golpeado o dañado de alguna manera, apagarlo y desconectar de la red eléctrica. No intentar arreglos sobre el mismo y ponerse en contacto exclusivamente con un Servicio Técnico Autorizado y ante una eventual reparación, utilizar siempre repuestos originales.
- Desconecte el equipo de la red eléctrica cuando no esté en uso y antes de realizar cualquier tipo de operación de limpieza.
- Nunca desconecte tirando del cable o del aparato mismo, o tocando la ficha con las manos húmedas. Apague el equipo antes de desconectar la ficha del tomacorriente.
- Asegúrese de que el cable no pueda ser inadvertidamente llevado por delante por alguna persona o mascota, o que niños pequeños puedan tirar del mismo y tomar o accionar la máquina. Peligro de accidente!
- Evite que el cable toque superficies de altas temperaturas. No lo enrrolle alrededor de la plancha hasta que se encuentre completamente fría. Evite desgastes causados por calor, cantos vivos o cortantes, o superficies abrasivas.

- ¡Muy importante! El cable debe estar siempre en buen estado. Si está dañado debe ser atendido en un Service Autorizado o por personal idóneo, reemplazado siempre por un repuesto original.
- Use agua destilada únicamente. No llene el tanque con cualquier otro líquido, excepto agua (inclusive nada que contenga detergentes o cualquier agente removedor de residuos calcáreos). Tampoco utilice agua mineral dentro del tanque.
- Desconecte la unidad cada vez que proceda al llenado o vaciado del tanque de agua.
- Siempre utilice y guarde la plancha sobre una superficie estable, plana y horizontal.
- Luego de utilizar la plancha, desplace la perilla de control de vapor a  y la perilla de control de temperatura a la posición "MIN", desconecte la ficha del tomacorriente y coloque la plancha en lugar seguro y en posición vertical.
- Prevenga quemaduras evitando el contacto con el flujo de vapor y con la base de la plancha, que puede alcanzar altas temperaturas.

No respetar las indicaciones precedentes puede comprometer su seguridad y la del aparato.

IDENTIFICACIÓN DE PARTES

- 1 Perilla Regulación de Temperatura.
- 2 Indicativo de Selección de Temperatura.
- 3 Mango.
- 4 Base calefactora.
- 5 Cable de alimentación.
- 6 Luz Piloto.
- 7 Botón Spray/Rociador.
- 8 Boquilla Spray/Rociador.
- 9 Botón golpe de vapor.
- 10 Botón autolimpieza.
- 11 Perilla de regulación de vapor.
- 12 Tapa cubre tanque de agua.
- 13 Indicador máximo nivel de agua.

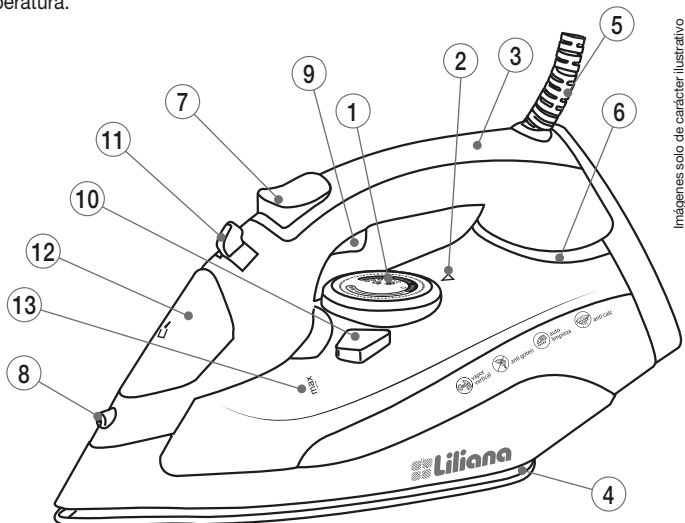

Imágenes solo de carácter ilustrativo

ANTES DE USAR POR PRIMERA VEZ

1. Quite cualquier film protector o etiqueta adhesiva que pueda haber en la base de la plancha.
2. A fin de eliminar cualquier residuo que pudiera quedar sobre la base o en los conductos de vapor, proceda a utilizar la plancha durante unos minutos sobre un paño húmedo, con vapor máximo, a máxima temperatura.

Consulte el apartado siguiente para detalles acerca de cómo realizar esta operación.

Tenga presente que es normal la presencia de gotas de agua en el tanque de agua. Esto se debe a los controles de calidad a que es sometido el producto previo a su embalaje final.

MODO DE USO

Repose la plancha en posición vertical y conéctela al tomacorriente.

SELECCIÓN DE TEMPERATURA Y PLANCHADO:

Gire el regulador de temperatura hasta la temperatura adecuada de acuerdo a las recomendaciones de la etiqueta de la prenda o el tipo de tela a planchar:



MIN Apagado

- para fibras sintéticas (acrílico, nylon, poliamida, poliéster, etc).
- para seda o lana.
- para algodón / lino.

. Si no sabe de qué tipos de tejidos está compuesta la tela, determine la temperatura correcta planchando sobre un área pequeña que no quede visible cuando use la prenda. Comience seleccionando una temperatura baja e increméntela gradualmente.

. Para minimizar la frecuencia de ajuste de temperaturas, seleccione las prendas a planchar de acuerdo al tipo de tela. Empiece por las que requieran menor temperatura.

- . La luz piloto encenderá indicando que la plancha se está calentando. Espere a que apague, encienda, y apague por segunda vez antes de comenzar a utilizar la plancha.
- . Mientras está planchando, el equipo y la luz piloto encenderá y apagará repetidamente a fin de mantener la temperatura seleccionada.
- . Para mantener la base libre de rayaduras, no pase la plancha sobre botones, cierres metálicos, ni superficies duras.
- . Seda, lana y fibras sintéticas: planche las prendas por el revés o colocando un paño sobre las mismas para evitar que aparezcan brillos en la tela.
- . Finalizado el planchado, gire el regulador de temperatura en sentido antihorario hasta la posición "MIN".
- . Desconecte la plancha del tomacorriente.
- . **Si utilizó las funciones spray o vapor , proceda a vaciar completamente el tanque de agua** (vea al dorso "Vaciado del tanque de agua").
- . Deje enfriar la plancha en un lugar seguro.



ATENCIÓN:

Es normal que la plancha desprenda olores extraños o una pequeña cantidad de humo la primera vez que sea usada. Esto acabará después de un corto período.

◆ USO DEL SPRAY

Esta función puede ser usada para humedecer la prenda a planchar, lo que le ayudará a eliminar las arrugas rebeldes.

- Asegúrese de que haya suficiente agua en el tanque de agua (vea “Llenado del tanque de agua”).
 - Apunte la boquilla del spray hacia la prenda, y presione el botón de spray (☂) las veces que sea necesario. En el primer uso puede ser necesario presionar varias veces hasta que salga agua.
- No utilice esta función sobre prendas de seda, ya que podrían quedar marcadas las gotas de agua.

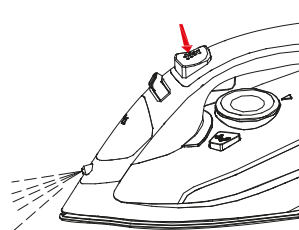

◆ PLANCHADO CON VAPOR

- Asegúrese de que haya suficiente agua en el tanque de agua (vea “Llenado del tanque de agua”).
- Regule la plancha a la zona ●●● de temperatura (si la temperatura es demasiado baja, puede que salga agua por la base). Mueva la perilla reguladora de vapor para variar la cantidad de vapor generado según desea.
- Luego del uso, vuelva el regulador de vapor a la posición cerrado (☒).

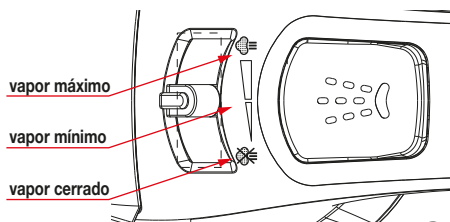

◆ FUNCIÓN GOLPE DE VAPOR

Esta función provee una cantidad de vapor extra para planchar tejidos muy gruesos o arrugados. También es útil para eliminar las arrugas de prendas colgadas, cortinas, etc; ejecutando esta función con la plancha en posición vertical. No dirija nunca el vapor hacia personas.

- Asegúrese de que haya suficiente agua en el tanque de agua (vea “Llenado del tanque de agua”).
- Regule la plancha a la zona ●●● de temperatura (si la temperatura es demasiado baja, puede que salga agua por la base).
- Accione el botón golpe de vapor (☂) y el vapor extra saldrá por los orificios de la base. Espere al menos 2 segundos antes de accionarlo nuevamente. La función golpe de vapor sólo puede utilizarse con alta temperatura.

Golpe de Vapor

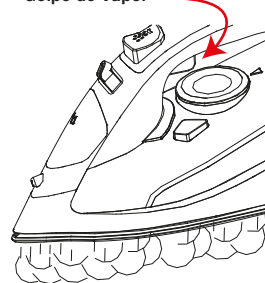

PRECAUCIÓN:

NUNCA toque la base cuando está prendido el aparato, la superficie alcanza altas temperaturas.

Luego del uso, mantenga el equipo desconectado de la red eléctrica y deje enfriar completamente la base antes de su guardado.

MANUAL DE INSTRUCCIONES

◆ LLENADO DEL TANQUE DE AGUA

1. Apague y desconecte la plancha del tomacorriente.
2. Mueva el regulador de vapor a la posición cerrado (☒).
3. Abra la tapa del tanque de agua y vierta agua a través del orificio de llenado, sosteniendo la plancha inclinada unos 45° para un correcto ingreso del líquido. Cuide no superar la indicación “MÁX” (coloque la plancha en posición vertical para verificar el nivel). Vuelva a cerrar la tapa una vez finalizado el llenado.
 - . No introduzca perfumes, detergentes, almidón, ni cualquier otro producto químico.
 - . Utilice sólo agua desmineralizada o destilada.
4. Verifique que no se haya derramado agua por la parte externa de la plancha antes de conectarla al tomacorriente.

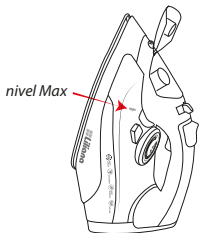
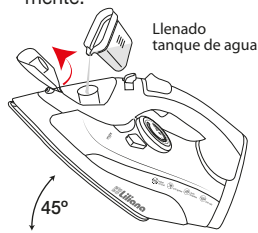

Control del nivel de llenado

◆ VACIADO DEL TANQUE DE AGUA

1. Apague y desconecte la plancha de la red eléctrica.
2. Levante la tapa del tanque de agua, invierta la plancha y sacúdala suavemente hasta vaciar el tanque.
3. Vuelva a conectar la plancha y déjela funcionando durante uno o dos minutos a máxima temperatura para evaporar el remanente de agua.
4. Apague y desconecte de la red eléctrica.

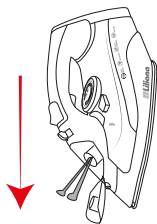

◆ SISTEMA ANTIGOTEÓ

El producto posee un sistema antigoteo que detiene la salida de vapor en caso que la temperatura de la plancha sea demasiado baja, evitando de esta forma el goteo de agua por la base.

◆ SISTEMA ANTICALCÁREO

Dentro del tanque de agua el equipo dispone de un dispositivo especial que reduce la acumulación de residuos calcáreos que ocurre durante el proceso de planchado con vapor, prolongando la vida útil de su plancha.

LIMPIEZA DE LA CÁMARA DE VAPOR

Siga el siguiente procedimiento para remover los residuos calcáreos y minerales que puedan haberse acumulado en la cámara de vapor si se ha usado agua corriente en vez de agua desmineralizada o destilada para el llenado del tanque de agua.

1. Llene el tanque de agua hasta la mitad de su carga (vea “Llenado del tanque de agua”).
2. Apoye la plancha sobre una superficie en posición vertical y conéctela al tomacorriente.
3. Gire el regulador de temperatura a la posición ●●●.
4. La luz piloto encenderá, indicando que la plancha se está calentando. Espere a que encienda y apague nuevamente y gire el regulador de temperatura a la posición “MIN” y desconecte la plancha de la red eléctrica.
5. Sosténgala en posición horizontal sobre una piletta. Accione el botón de autolimpieza, manténgalo presionado hasta vaciar el tanque de agua. Mueva la plancha suavemente hacia adelante y hacia atrás para facilitar la salida del agua.

El vapor y agua hirviendo que salen desde los orificios de la base arrastran los residuos calcáreos y minerales que se acumularon en la cámara de vapor.

6. Elimine el posible remanente de agua que pueda haber quedado en la plancha (Vea “Vaciado del tanque de agua”).
7. Deje enfriar la plancha en un lugar seguro.
8. Limpie los restos de suciedad que puedan haber quedado sobre la base.

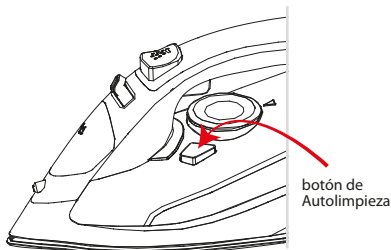

LIMPIEZA Y ALMACENAMIENTO

- Antes de realizar la tarea de limpieza, apague y desconecte la unidad de la red eléctrica.
- Limpie la base con un paño húmedo con un limpiador líquido no abrasivo, cuando la base esté tibia.
- La parte superior debe limpiarse con un paño humedecido con agua o un detergente neutro, nunca utilice alcoholes, solventes, ni productos abrasivos.
- Guarde la plancha sobre su base de apoyo en una superficie estable y segura.

Si utilizó las funciones Spray o Vapor, recuerde vaciar completamente el tanque de agua.

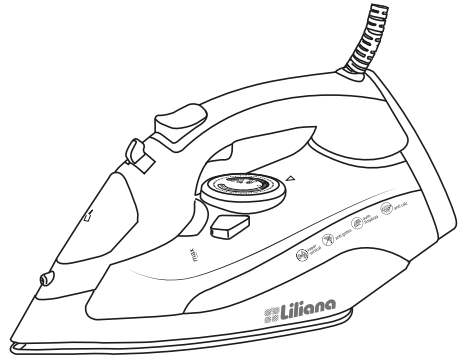

Cuidado del medio ambiente

En Liliana Electrodomésticos contemplamos, en todos los procesos, buenas prácticas medioambientales.

Procuramos hacer extensivo a todos los hogares el compromiso con la preservación del medio ambiente, realizando la separación doméstica de residuos.

La caja, bolsas y materiales de embalaje de su electrodoméstico son completamente reciclables.

A su vez, cuando el electrodoméstico llegue al final de su vida útil, no lo arroje junto al resto de los residuos domiciliarios. Consulte a las autoridades locales acerca de la mejor forma de desecharlo.



QMS

ISO
9001



ISO
14001

En el marco de nuestro compromiso con la mejora continua y el cuidado del medio ambiente, Liliana SRL ha certificado sus Sistemas de Gestión de la Calidad y Medioambiental.

Servicio de Atención al Cliente

Ante cualquier duda o inconveniente, contáctenos. **Línea Gratuita: 0800 345 9331**
Web: www.liliana.com.ar

SERVICE Y GARANTÍA:

La garantía cubre cualquier falla eléctrica o mecánica que resulten del uso apropiado para el cual fue diseñado este producto.

Ante cualquier inconveniente, comuníquese a la brevedad con el Servicio Técnico Autorizado más cercano a su domicilio.

Consulte el listado actualizado de Servicios Técnicos Autorizados disponibles en nuestro sitio web www.liliana.com.ar.



SEGURIDAD ELÉCTRICA

1. Este artefacto posee ficha polarizada con descarga a tierra (no eliminar esta condición colocando adaptadores). Asegurarse que la ficha del tomacorrientes de su instalación concuerde con la polaridad requerida y esté provista de la correspondiente descarga a tierra.

2. Es conveniente que su instalación eléctrica esté protegida por un disyuntor diferencial.

Ante cualquier duda haga revisar su instalación por personal idóneo.